

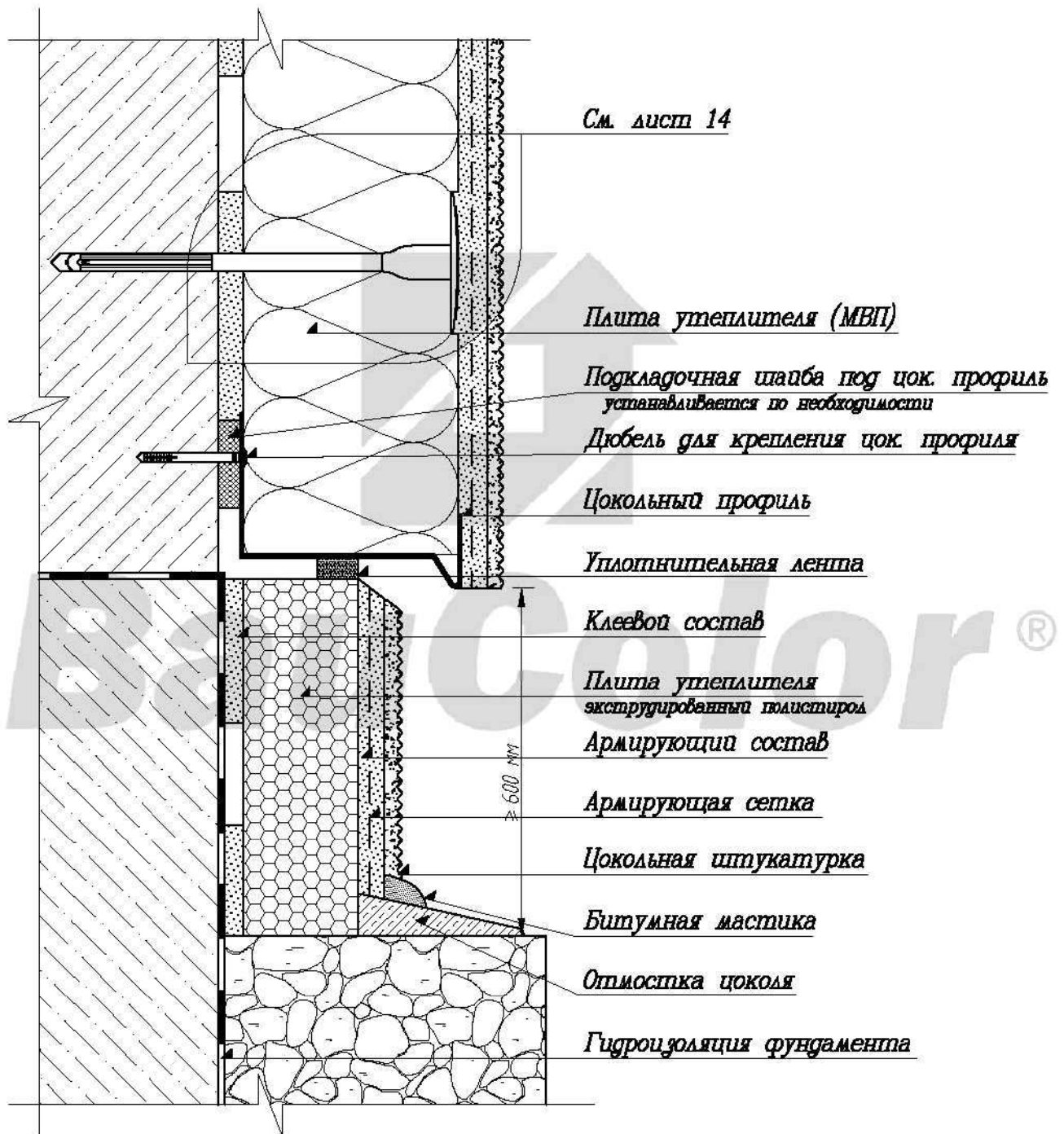



|                   |                 |             |               |                |             |   |               |             |               |
|-------------------|-----------------|-------------|---------------|----------------|-------------|---|---------------|-------------|---------------|
|                   |                 |             |               |                |             | Шифр: БК ТСФ 2005   |               |             |               |
|                   |                 |             |               |                |             | Заказчик:   |               |             |               |
|                   |                 |             |               |                |             | Объект:   |               |             |               |
| <i>Изм.</i>       | <i>Кол. уч.</i> | <i>Лист</i> | <i>N док.</i> | <i>Подпись</i> | <i>Дата</i> | Установка цокольного профиля  | <i>Стадия</i> | <i>Лист</i> | <i>Листов</i> |
| <i>Разработал</i> |                 |             |               |                |             |   | II            | 20          | 138           |
| <i>Проверил</i>   |                 |             |               |                |             |   |               |             |               |
|                   |                 |             |               |                |             | Альбом технических решений<br>Системы теплоизоляции А2 и В1<br>Масштаб 6/м            |               |             |               |
|                   |                 |             |               |                |             |  |               |             |               |



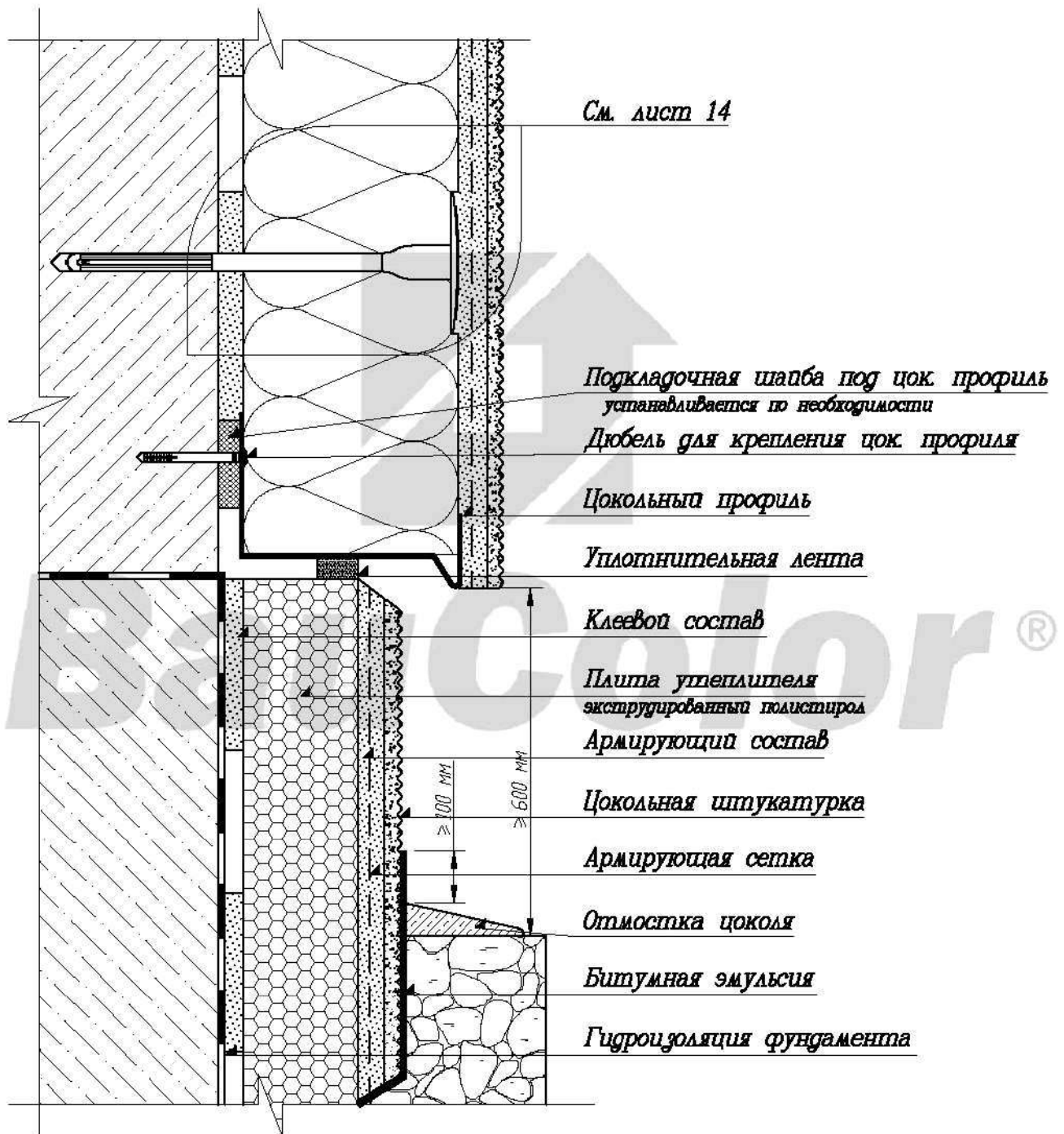
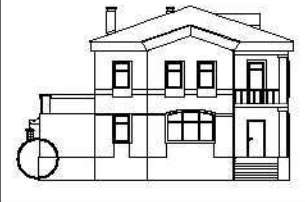

|                   |                 |             |               |                |             |   |   |             |               |
|-------------------|-----------------|-------------|---------------|----------------|-------------|---|---|-------------|---------------|
|                   |                 |             |               |                |             | Шифр: БК ТСФ 2005   |   |             |               |
|                   |                 |             |               |                |             | Заказчик:   |   |             |               |
|                   |                 |             |               |                |             | Объект:   |   |             |               |
| <i>Изм.</i>       | <i>Кол. уч.</i> | <i>Лист</i> | <i>N док.</i> | <i>Подпись</i> | <i>Дата</i> |   |   |             |               |
| <i>Разработал</i> |                 |             |               |                |             | Примыкание системы к<br>утепляемому цоколю с отмосткой                | <i>Стадия</i>   | <i>Лист</i> | <i>Листов</i> |
| <i>Проверил</i>   |                 |             |               |                |             |   | II  | 21          | 138           |
|                   |                 |             |               |                |             | Альбом технических решений<br>Система теплоизоляции А2<br>Масштаб 6/м |  |             |               |
|                   |                 |             |               |                |             |   |   |             |               |



|             |                 |             |               |                |             |   |   |             |               |
|-------------|-----------------|-------------|---------------|----------------|-------------|---|---|-------------|---------------|
|             |                 |             |               |                |             | Шифр: БК ТСФ 2005   |   |             |               |
|             |                 |             |               |                |             | Заказчик:   |   |             |               |
|             |                 |             |               |                |             | Объект:   |   |             |               |
| <i>Изм.</i> | <i>Кол. уч.</i> | <i>Лист</i> | <i>N док.</i> | <i>Подпись</i> | <i>Дата</i> | Примыкание системы к цоколю с<br>утеплением ниже уровня земли         | <i>Стадия</i>   | <i>Лист</i> | <i>Листов</i> |
| Разработал  |                 |             |               |                |             |   | П   | 23          | 138           |
| Проверил    |                 |             |               |                |             | Альбом технических решений<br>Система теплоизоляции А2<br>Масштаб 6/м |  |             |               |
|             |                 |             |               |                |             |   |   |             |               |

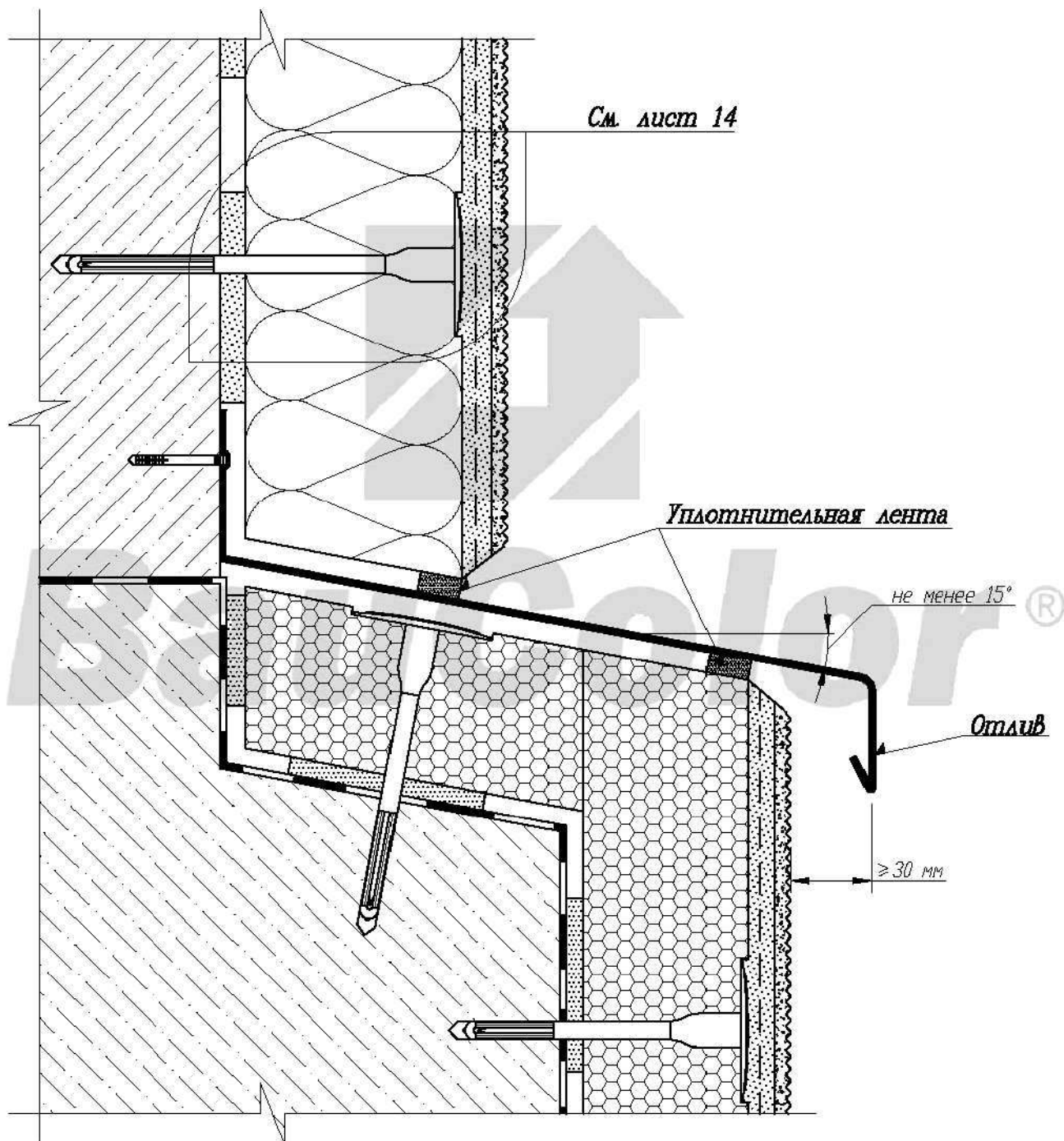
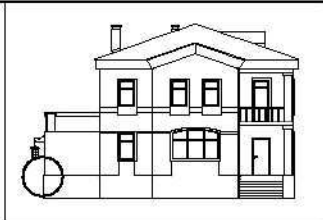



|                   |                 |             |               |                |             |   |   |             |               |
|-------------------|-----------------|-------------|---------------|----------------|-------------|---|---|-------------|---------------|
|                   |                 |             |               |                |             | Шифр: БК ТСФ 2005   |   |             |               |
|                   |                 |             |               |                |             | Заказчик:   |   |             |               |
|                   |                 |             |               |                |             | Объект:   |   |             |               |
| <i>Изм.</i>       | <i>Кол. уч.</i> | <i>Лист</i> | <i>N док.</i> | <i>Подпись</i> | <i>Дата</i> | Установка системы на утепляемый<br>выступающий цоколь                 | <i>Стадия</i>   | <i>Лист</i> | <i>Листов</i> |
| <i>Разработал</i> |                 |             |               |                |             |   | <i>II</i>   | <i>27</i>   | <i>138</i>    |
| <i>Проверил</i>   |                 |             |               |                |             | Альбом технических решений<br>Система теплоизоляции А2<br>Масштаб 6/м |  |             |               |
|                   |                 |             |               |                |             |   |   |             |               |

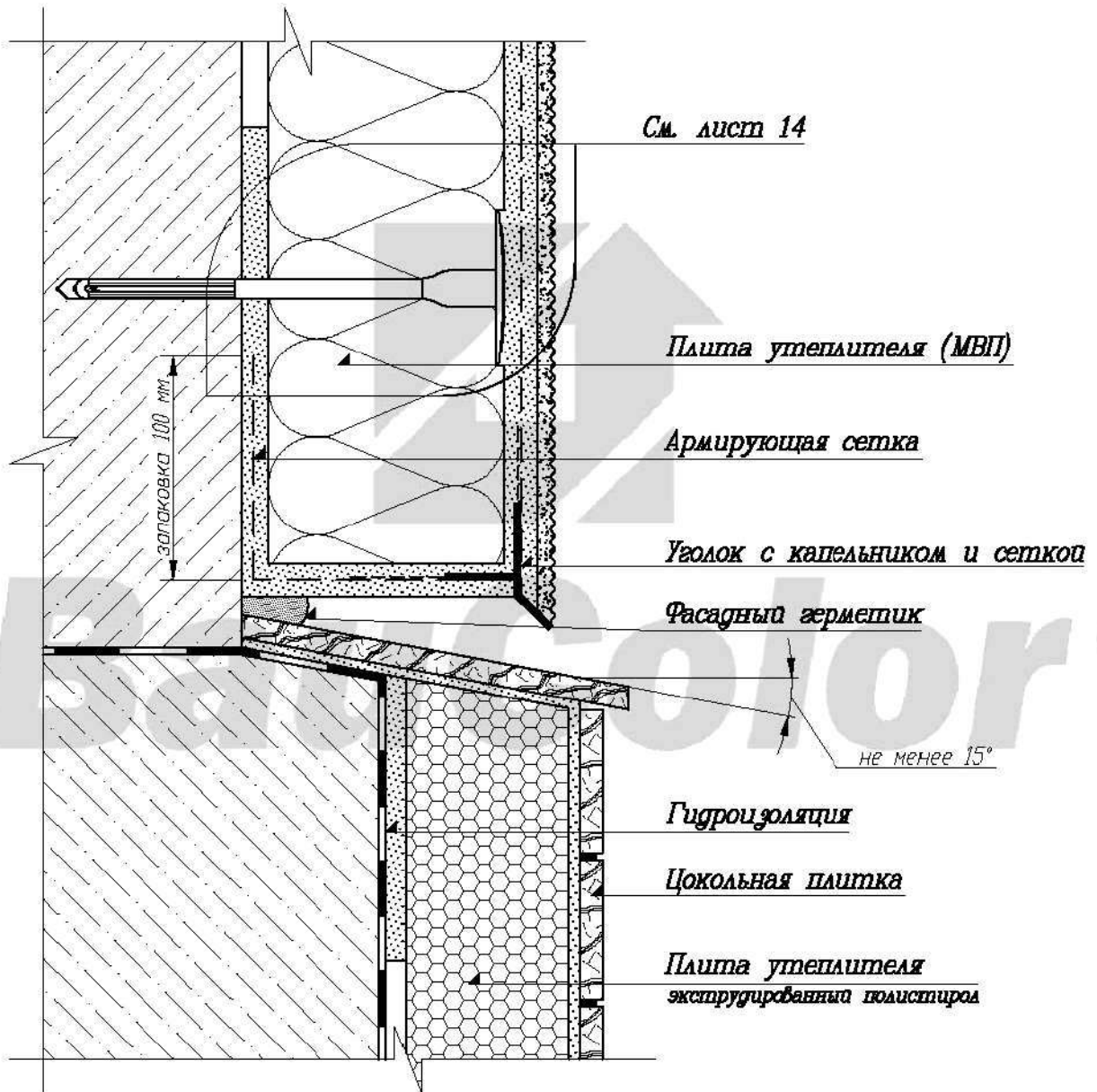
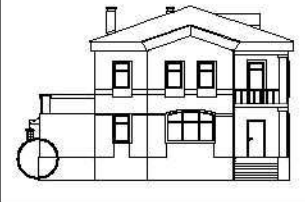

|      |          |      |        |         |      |
|------|----------|------|--------|---------|------|
|      |          |      |        |         |      |
|      |          |      |        |         |      |
|      |          |      |        |         |      |
| Изм. | Кол. уч. | Лист | № док. | Подпись | Дата |

Шифр: БК ТСФ 2005

Заказчик:  
Объект: