

Разрез А-А (увеличено)

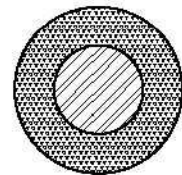

						Шифр: БК ТСФ 2005						
						Заказчик: Объект:						
<i>Изм.</i>	<i>Кол. уч.</i>	<i>Лист</i>	<i>N док.</i>	<i>Подпись</i>	<i>Дата</i>							
<i>Разработал</i>						Примыкание системы к Выносному элементу						
<i>Проверил</i>												
						Альбом технических решений Системы теплоизоляции В1 Масштаб 6/м						
						<table border="1"> <tr> <td><i>Стадия</i></td> <td><i>Лист</i></td> <td><i>Листов</i></td> </tr> <tr> <td>II</td> <td>50</td> <td>138</td> </tr> </table>	<i>Стадия</i>	<i>Лист</i>	<i>Листов</i>	II	50	138
<i>Стадия</i>	<i>Лист</i>	<i>Листов</i>										
II	50	138										

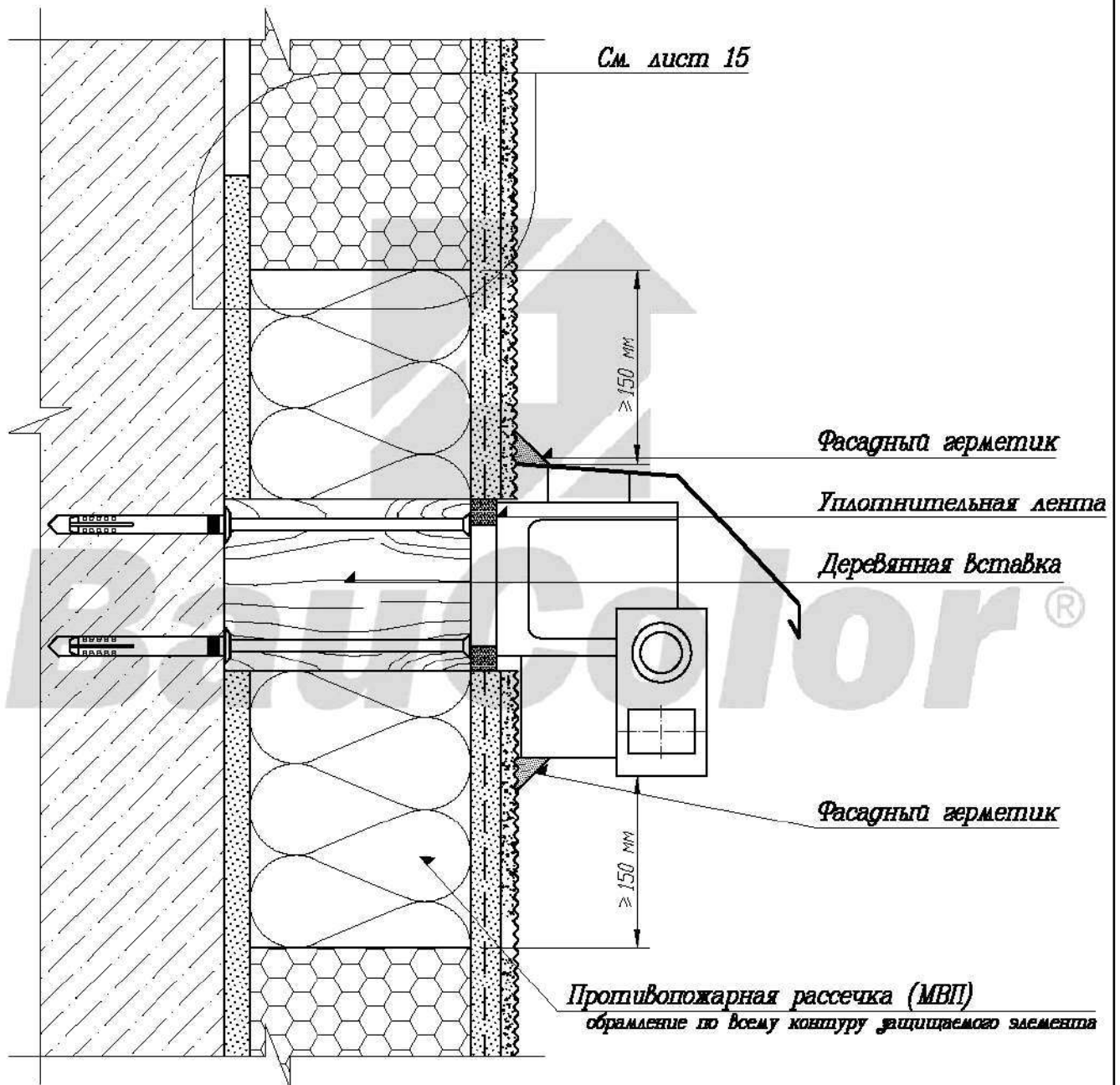
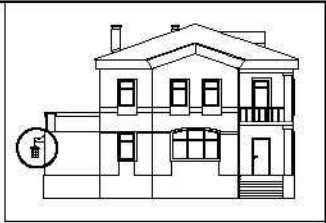

						Шифр: БК ТСФ 2005						
						Заказчик: Объект:						
<i>Изм.</i>	<i>Кол. уч.</i>	<i>Лист</i>	<i>N док.</i>	<i>Подпись</i>	<i>Дата</i>							
<i>Разработал</i>						Примыкание системы к Выносному элементу						
<i>Проверил</i>							<table border="1"> <tr> <td><i>Стадия</i></td> <td><i>Лист</i></td> <td><i>Листов</i></td> </tr> <tr> <td>II</td> <td>52</td> <td>138</td> </tr> </table>	<i>Стадия</i>	<i>Лист</i>	<i>Листов</i>	II	52
<i>Стадия</i>	<i>Лист</i>	<i>Листов</i>										
II	52	138										
						Альбом технических решений Системы теплоизоляции В1 Масштаб 6/м						

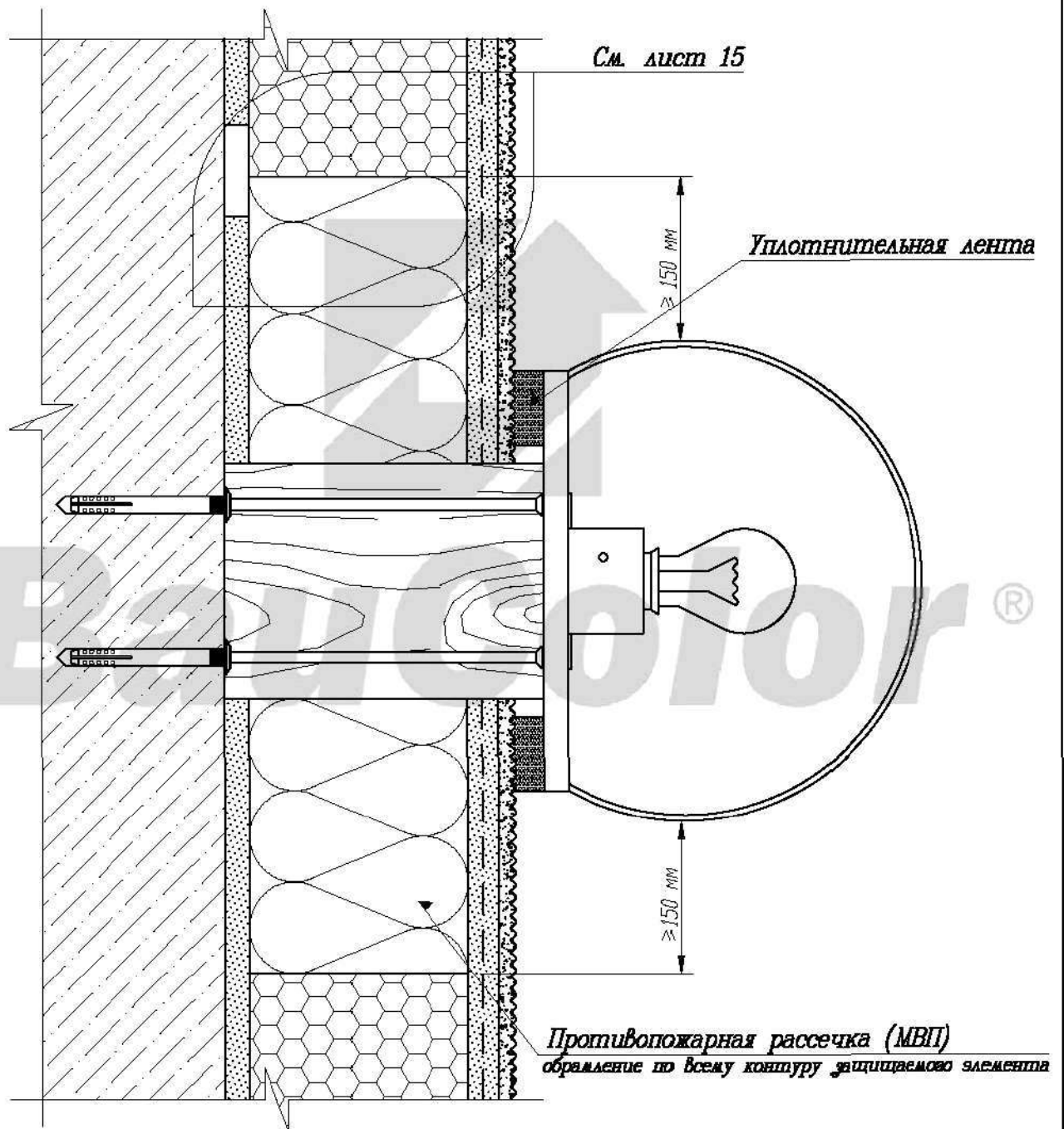
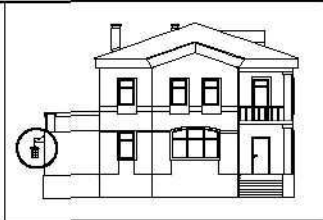

						Шифр: БК ТСФ 2005						
						Заказчик: Объект:						
<i>Изм.</i>	<i>Кол. уч.</i>	<i>Лист</i>	<i>N док.</i>	<i>Подпись</i>	<i>Дата</i>							
<i>Разработал</i>						Вариант установки уличного фонаря						
<i>Проверил</i>							<table border="1"> <tr> <td><i>Стадия</i></td> <td><i>Лист</i></td> <td><i>Листов</i></td> </tr> <tr> <td>II</td> <td>54</td> <td>138</td> </tr> </table>	<i>Стадия</i>	<i>Лист</i>	<i>Листов</i>	II	54
<i>Стадия</i>	<i>Лист</i>	<i>Листов</i>										
II	54	138										
						Альбом технических решений Система теплоизоляции В1 Масштаб 6/м						
												

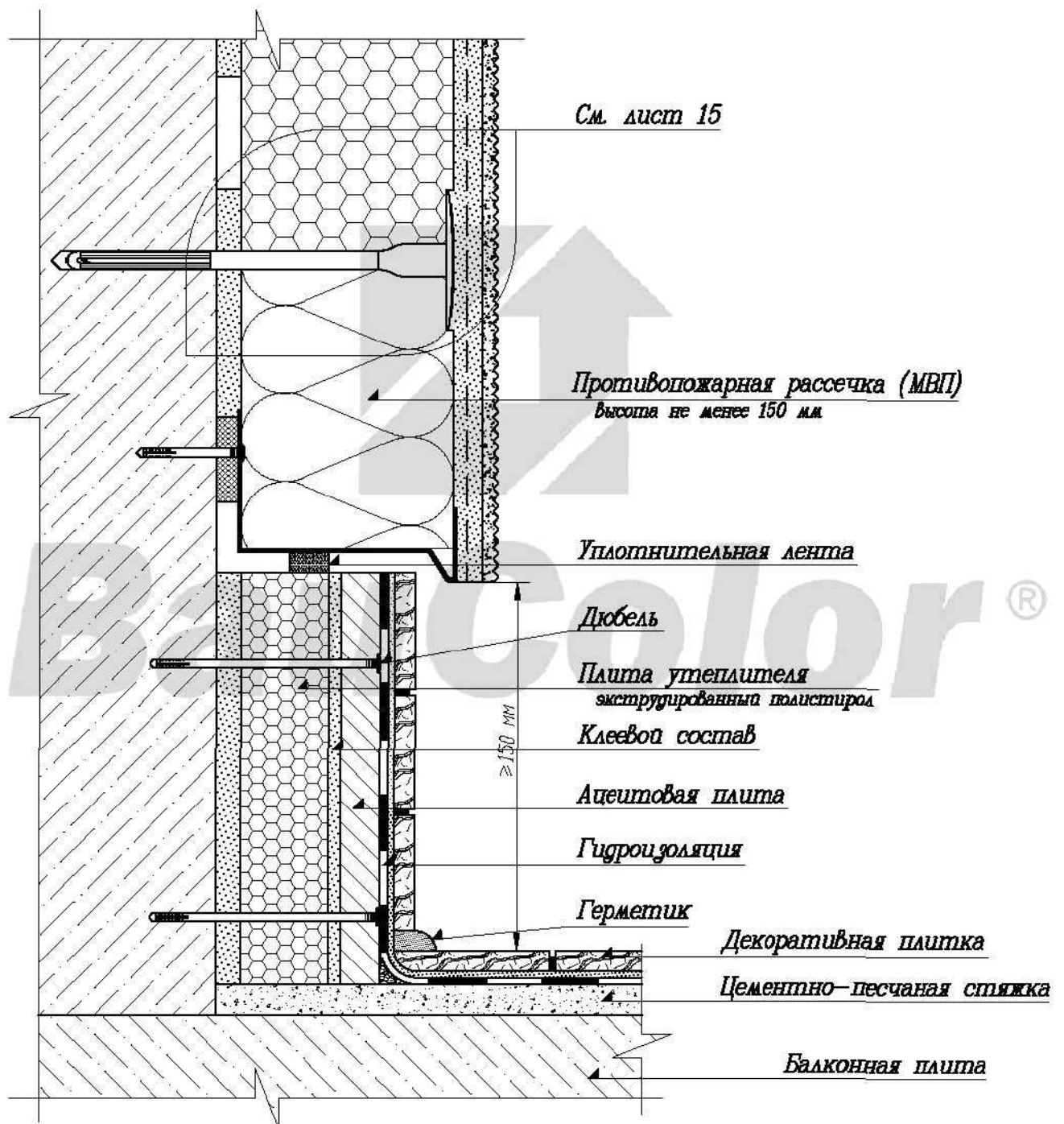
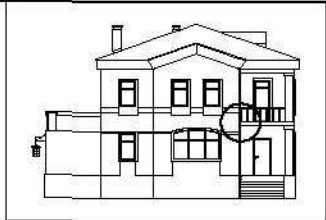

						Шифр: БК ТСФ 2005			
						Заказчик:			
						Объект:			
<i>Изм.</i>	<i>Кол. уч.</i>	<i>Лист</i>	<i>N док.</i>	<i>Подпись</i>	<i>Дата</i>				
Разработал						Примыкание системы к неутепляемой балконной плите с отделкой декоративной плиткой	Стадия	Лист	Листов
Проверил							II	77	138
						Альбом технических решений Система теплоизоляции В1			
						Масштаб 6/м			

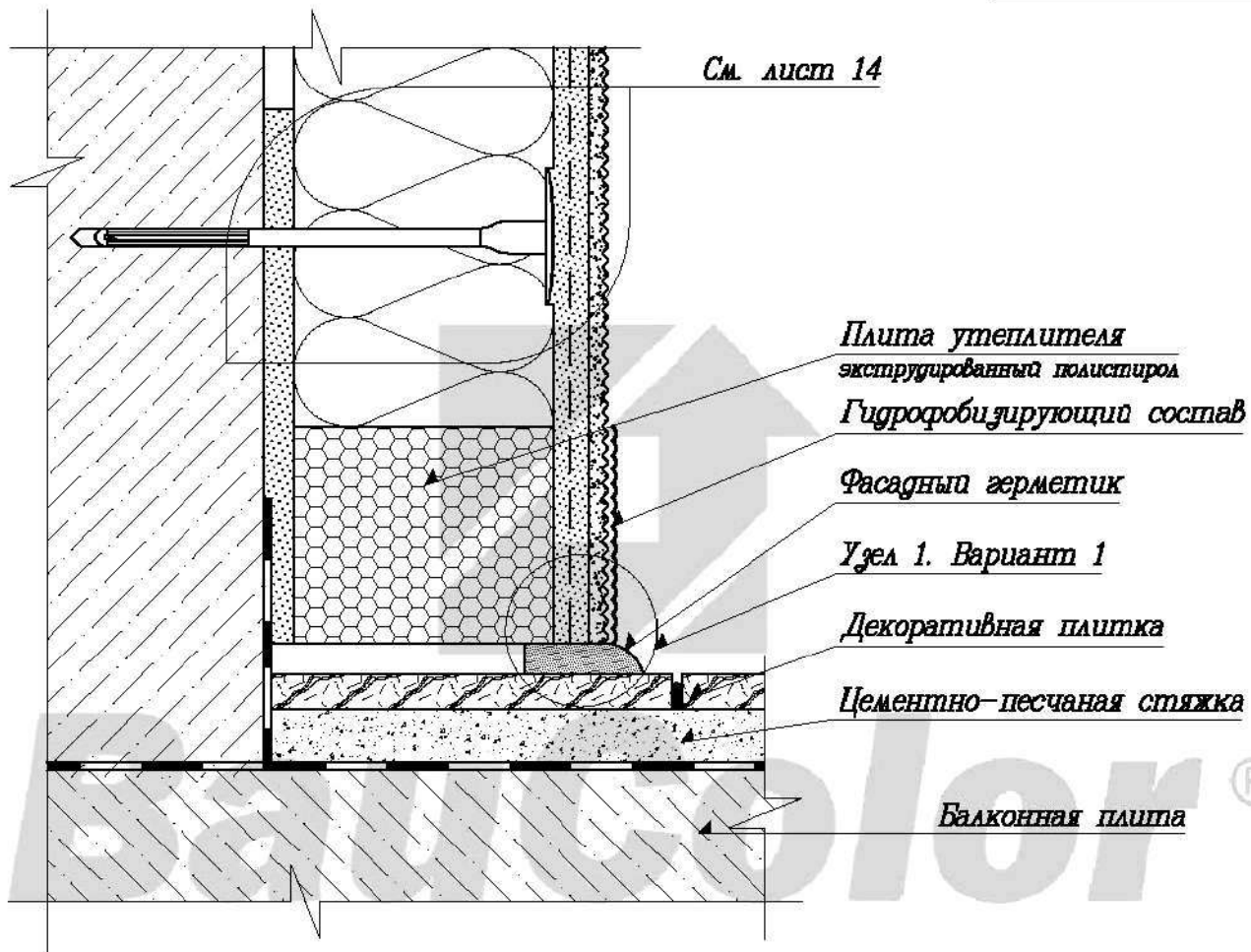
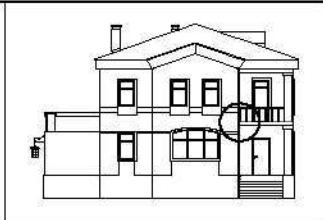

Узел 1. Вариант 2

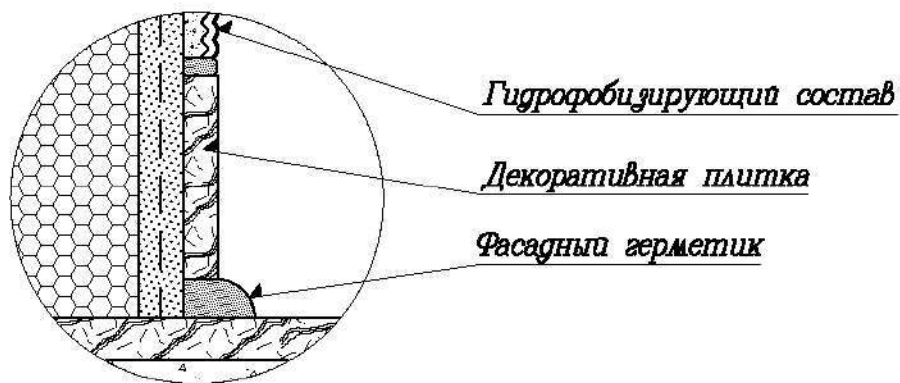

						Шифр: БК ТСФ 2005						
						Заказчик: Объект:						
<i>Изм.</i>	<i>Кол. уч.</i>	<i>Лист</i>	<i>N док.</i>	<i>Подпись</i>	<i>Дата</i>							
<i>Разработал</i>						Примыкание системы к неутепляемой балконной плите						
<i>Проверил</i>												
						Альбом технических решений Система теплоизоляции А2 Масштаб 6/м						
						<table border="1"> <tr> <td><i>Стадия</i></td> <td><i>Лист</i></td> <td><i>Листов</i></td> </tr> <tr> <td>II</td> <td>80</td> <td>138</td> </tr> </table>	<i>Стадия</i>	<i>Лист</i>	<i>Листов</i>	II	80	138
<i>Стадия</i>	<i>Лист</i>	<i>Листов</i>										
II	80	138										
						 BauColor®						

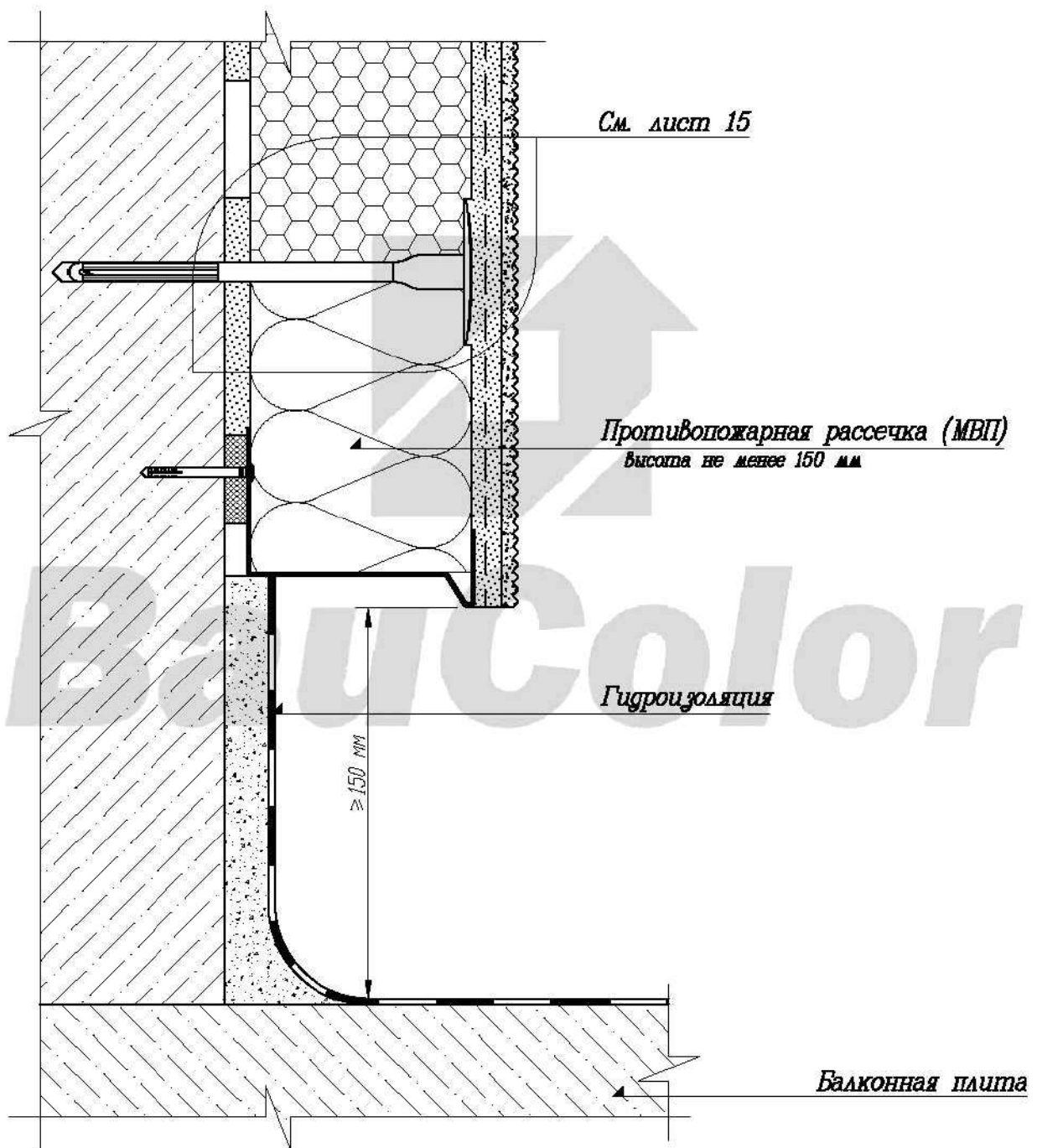
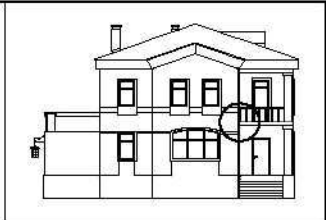

						Шифр: БК ТСФ 2005						
						Заказчик: Объект:						
Изм.	Кол. уч.	Лист	N док.	Подпись	Дата							
Разработал						Примыкание системы к неутепляемой балконной плите						
Проверил												
						Альбом технических решений Система теплоизоляции В1 Масштаб 6/м						
						<table border="1"> <tr> <td>Стадия</td> <td>Лист</td> <td>Листов</td> </tr> <tr> <td>II</td> <td>83</td> <td>138</td> </tr> </table>	Стадия	Лист	Листов	II	83	138
Стадия	Лист	Листов										
II	83	138										

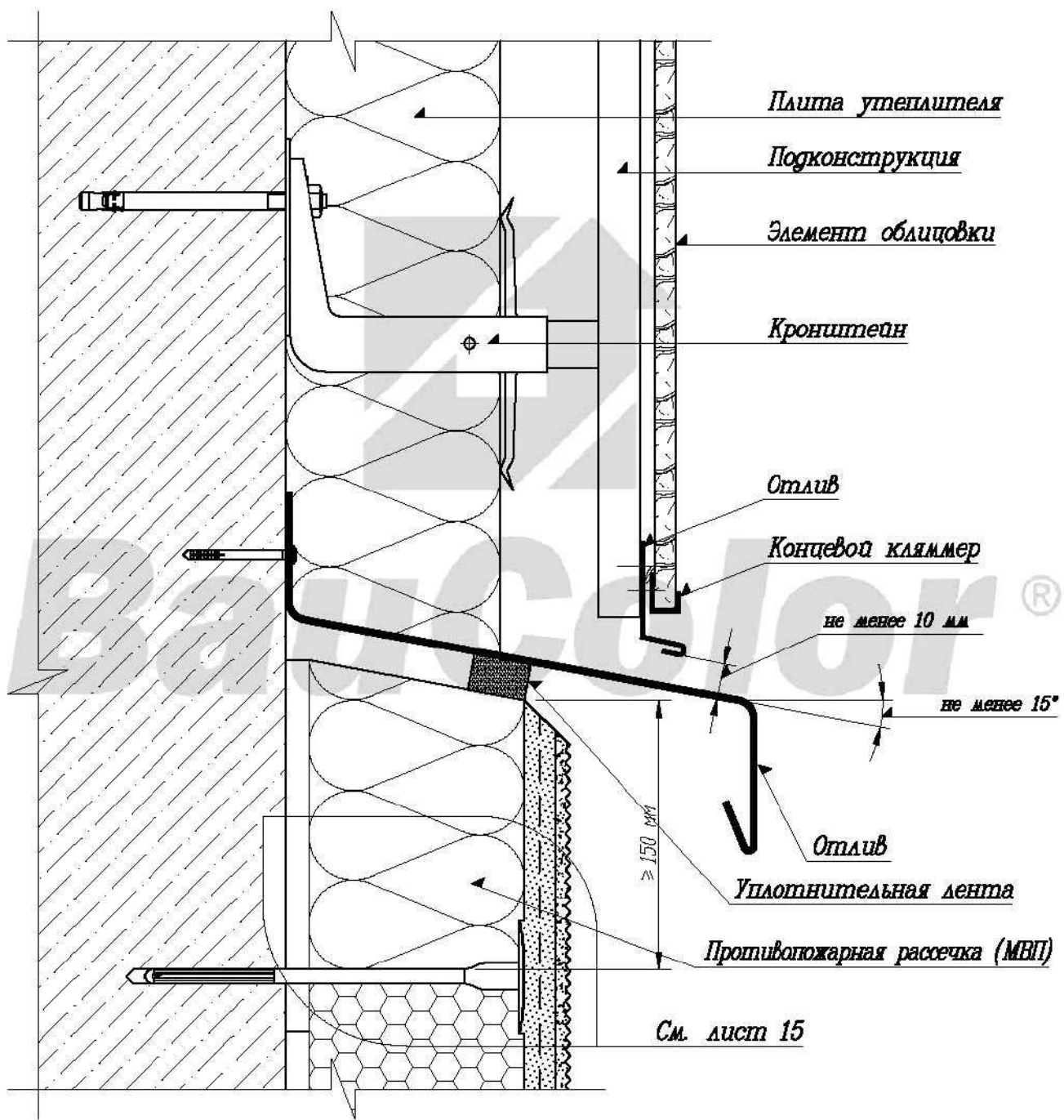
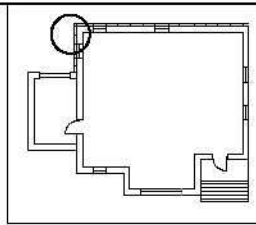

						Шифр: БК ТСФ 2005			
						Заказчик:			
						Объект:			
<i>Изм.</i>	<i>Кол. уч.</i>	<i>Лист</i>	<i>N док.</i>	<i>Подпись</i>	<i>Дата</i>	Примыкание системы к Вентилируемому фасаду снизу	<i>Стадия</i>	<i>Лист</i>	<i>Листов</i>
Разработал							II	113	138
Проверил									
						Альбом технических решений Система теплоизоляции В1 Масштаб 6/м			

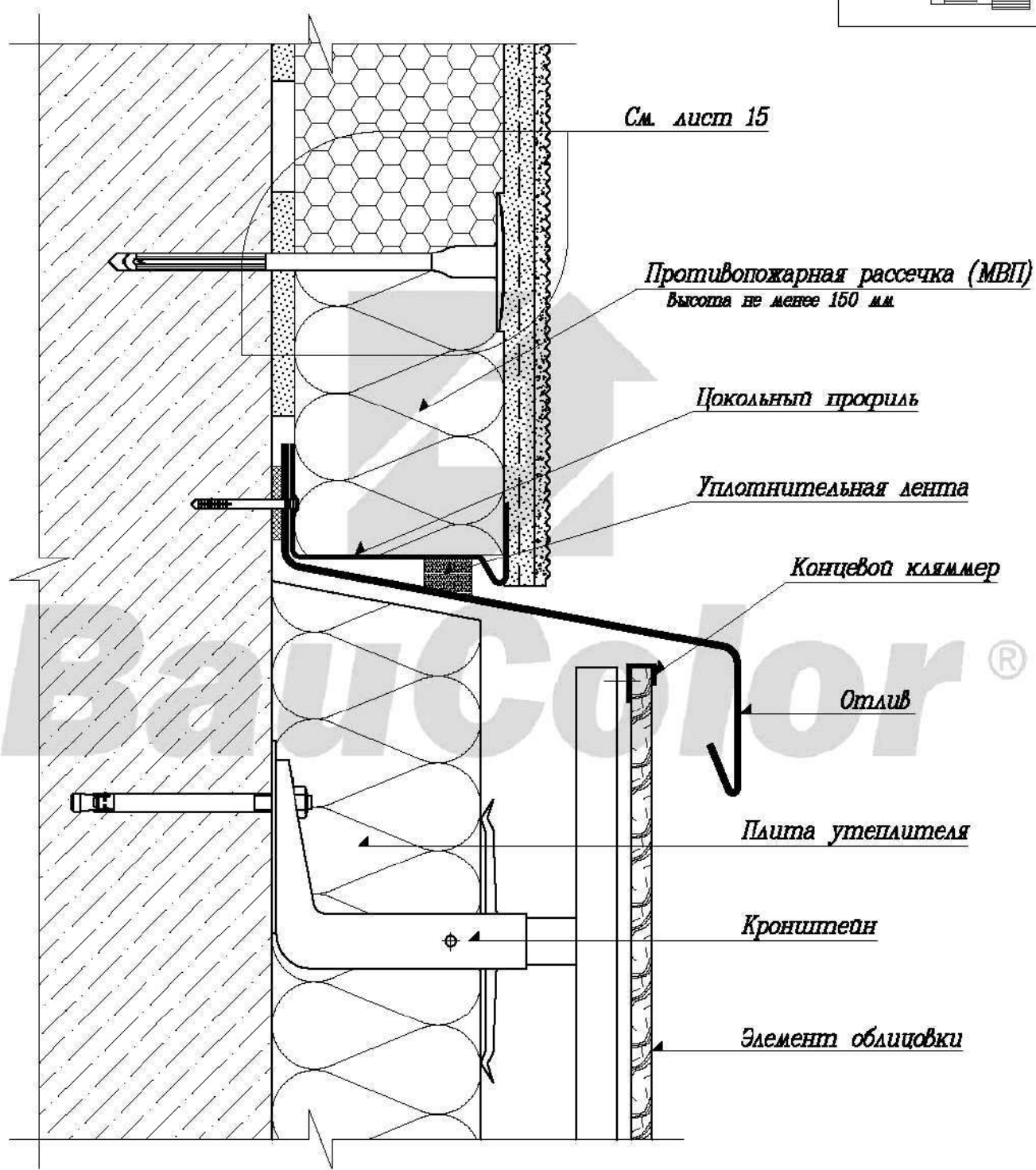
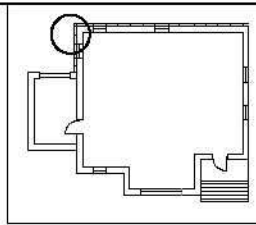

						Шифр: БК ТСФ 2005			
						Заказчик:			
						Объект:			
<i>Изм.</i>	<i>Кол. уч.</i>	<i>Лист</i>	<i>N док.</i>	<i>Подпись</i>	<i>Дата</i>				
<i>Разработал</i>						Примыкание системы к Вентилируемому фасаду сверху	<i>Стадия</i>	<i>Лист</i>	<i>Листов</i>
<i>Проверил</i>							II	115	138
						Альбом технических решений Системы теплоизоляции В1 Масштаб 6/м			

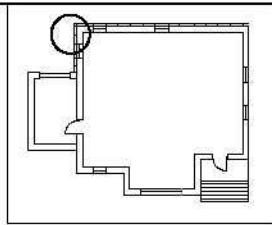

Противопожарная рассечка (МВЛ)
 ширина не менее 150 мм

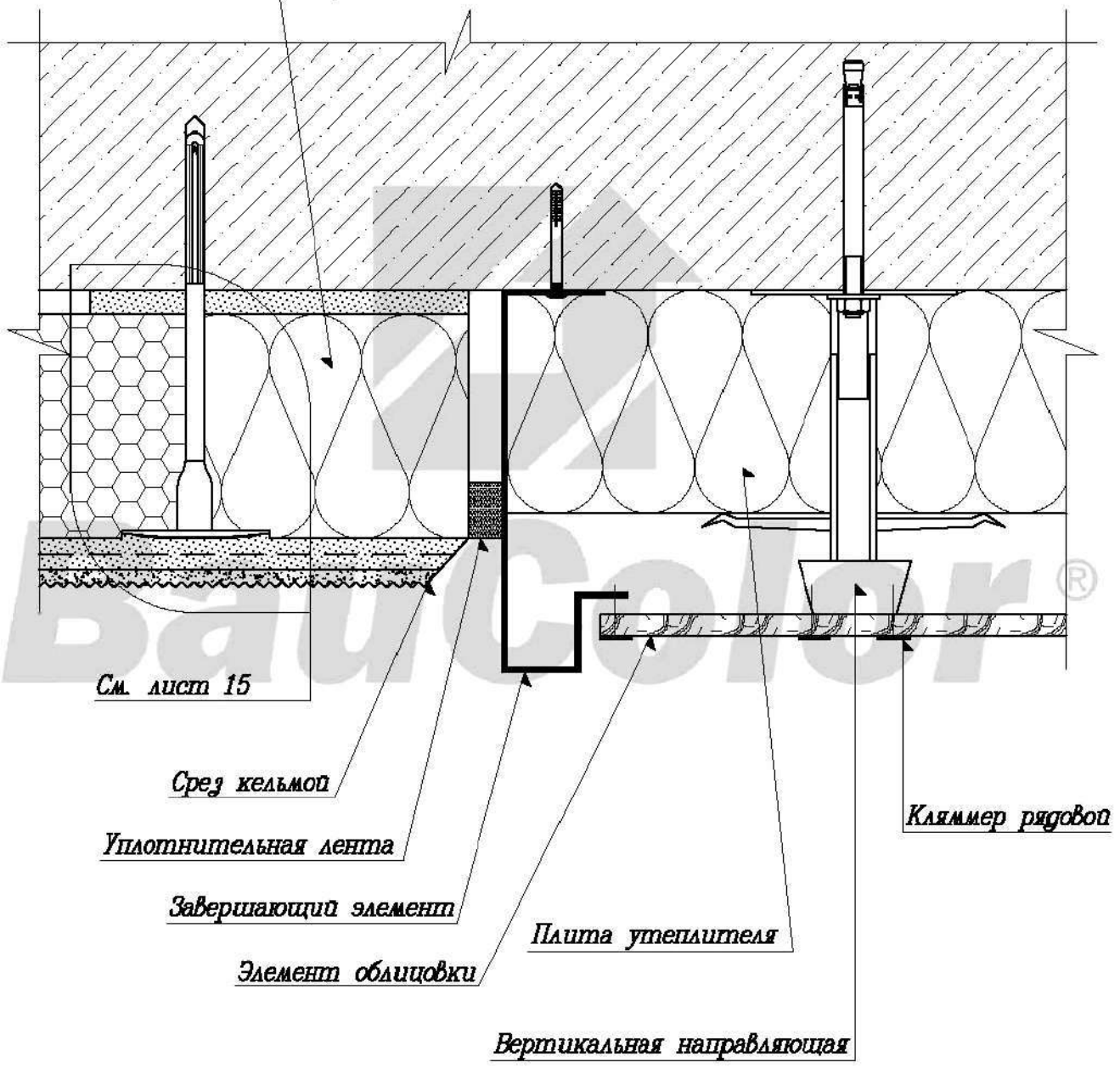

						Шифр: БК ТСФ 2005			
						Заказчик:			
						Объект:			
<i>Изм.</i>	<i>Кол. уч.</i>	<i>Лист</i>	<i>N док.</i>	<i>Подпись</i>	<i>Дата</i>				
<i>Разработал</i>						Примыкание системы к Вентилируемому фасаду	<i>Стадия</i>	<i>Лист</i>	<i>Листов</i>
<i>Проверил</i>							II	117	138
						Альбом технических решений Система теплоизоляции В1 Масштаб 6/м			

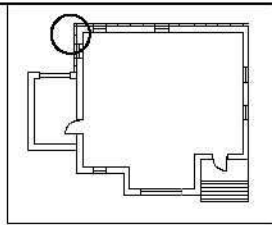

Противопожарная рассечка (МВЛ)

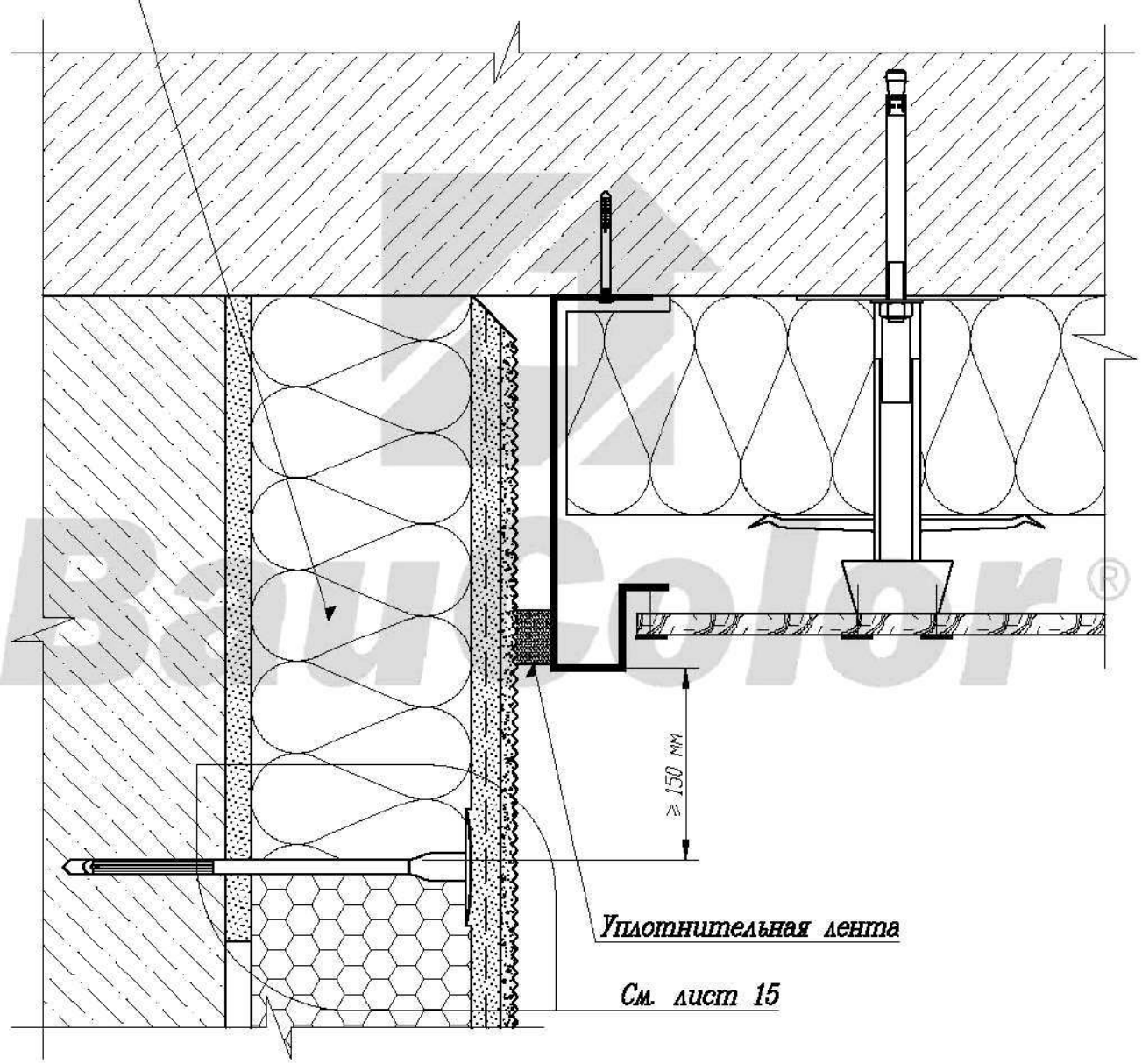

Примечание:
См. совместно с листами 42, 43.

						Шифр: БК ТСФ 2005						
						Заказчик: Объект:						
<i>Изм.</i>	<i>Кол. уч.</i>	<i>Лист</i>	<i>N док.</i>	<i>Подпись</i>	<i>Дата</i>							
<i>Разработал</i>						Примыкание системы к Вентилируемому фасаду на внутренних углах. Вариант 1						
<i>Проверил</i>												
						Альбом технических решений Система теплоизоляции В1 Масштаб 6/м						
						<table border="1"> <tr> <td><i>Стадия</i></td> <td><i>Лист</i></td> <td><i>Листов</i></td> </tr> <tr> <td>II</td> <td>119</td> <td>138</td> </tr> </table>	<i>Стадия</i>	<i>Лист</i>	<i>Листов</i>	II	119	138
<i>Стадия</i>	<i>Лист</i>	<i>Листов</i>										
II	119	138										