

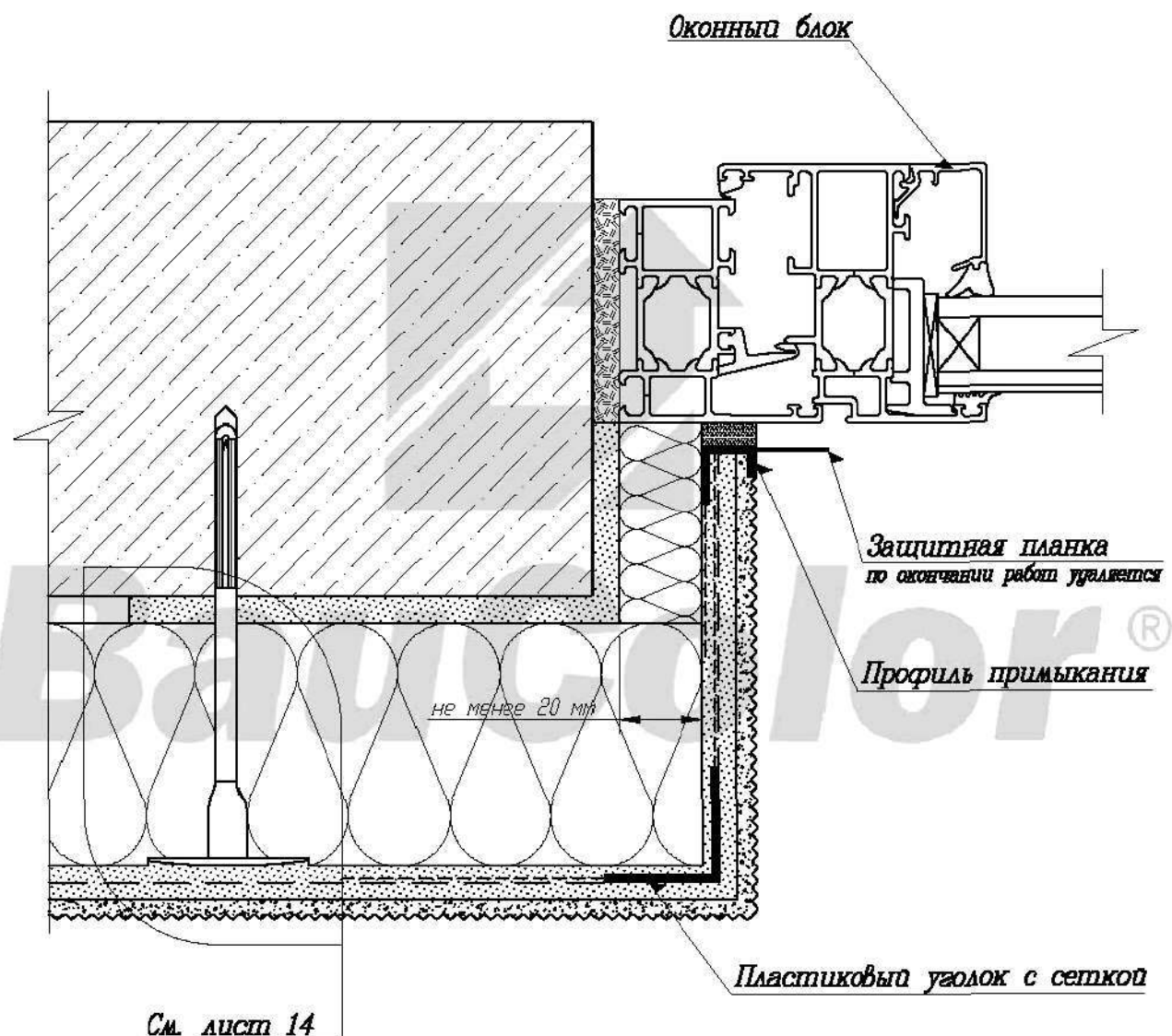

						Шифр: БК ТСФ 2005			
						Заказчик:			
						Объект:			
<i>Изм.</i>	<i>Кол. уч.</i>	<i>Лист</i>	<i>N док.</i>	<i>Подпись</i>	<i>Дата</i>	Примыкание системы к оконному блоку через уплотнительную ленту	<i>Стадия</i>	<i>Лист</i>	<i>Листов</i>
Разработал							II	57	138
Проверил						Альбом технических решений Система теплоизоляции А2 Масштаб 6/м			

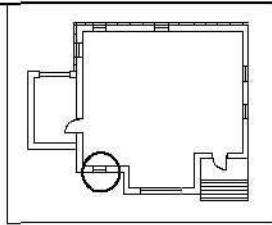

						Шифр: БК ТСФ 2005			
						Заказчик:			
						Объект:			
<i>Изм.</i>	<i>Кол. уч.</i>	<i>Лист</i>	<i>N док.</i>	<i>Подпись</i>	<i>Дата</i>	Примыкание системы к оконному блоку через профиль примыкания	<i>Стадия</i>	<i>Лист</i>	<i>Листов</i>
Разработал							II	60	138
Проверил						Альбом технических решений Система теплоизоляции А2 Масштаб 6/м			

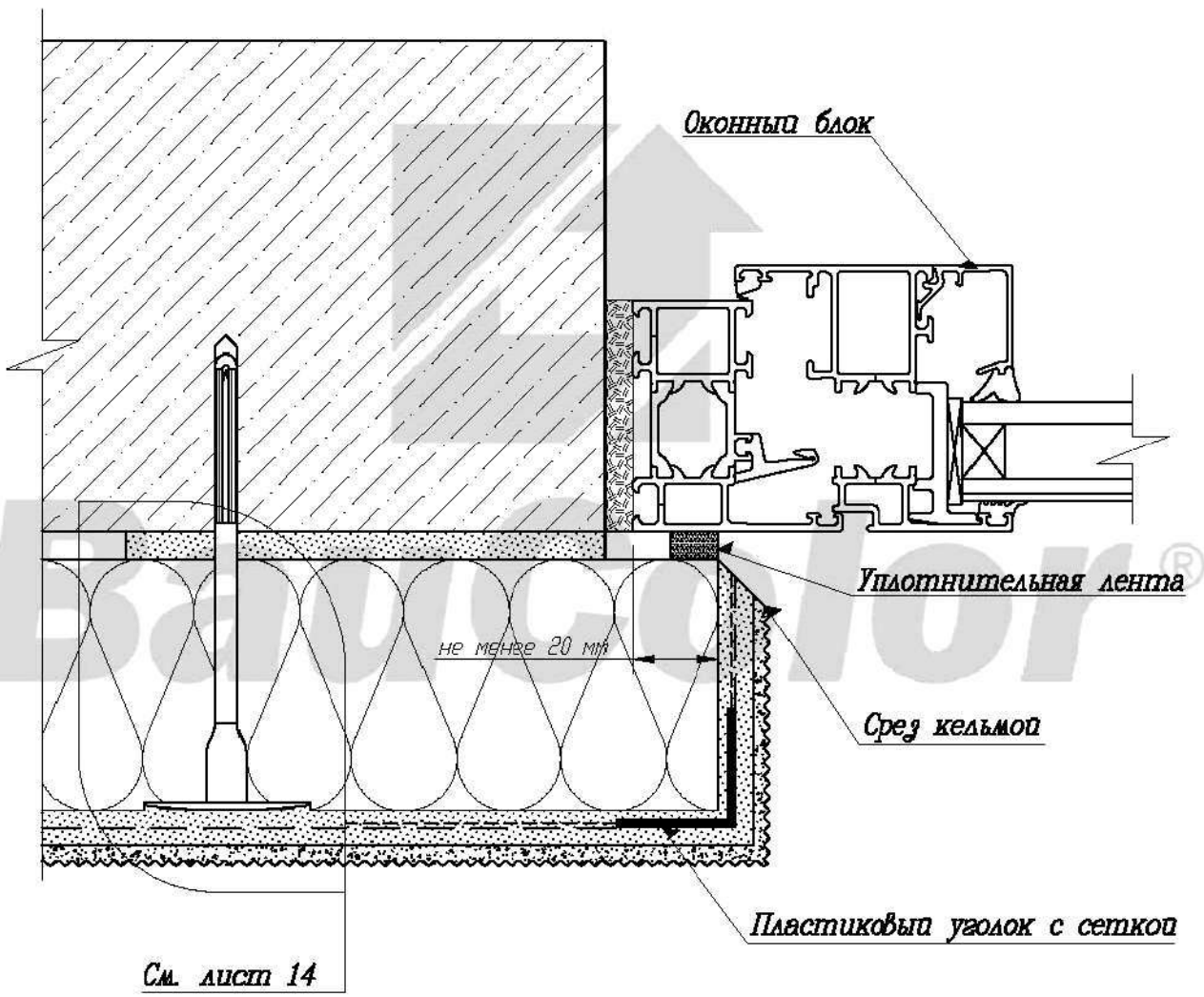
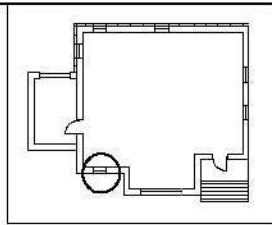

						Шифр: БК ТСФ 2005			
						Заказчик:			
						Объект:			
<i>Изм.</i>	<i>Кол. уч.</i>	<i>Лист</i>	<i>N док.</i>	<i>Подпись</i>	<i>Дата</i>	Примыкание системы к оконному блоку через уплотнительную ленту	<i>Стадия</i>	<i>Лист</i>	<i>Листов</i>
Разработал							II	64	138
Проверил						Альбом технических решений Система теплоизоляции А2 Масштаб 6/м			

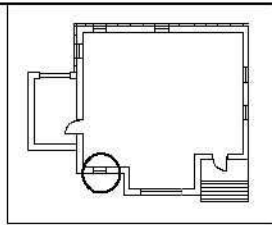
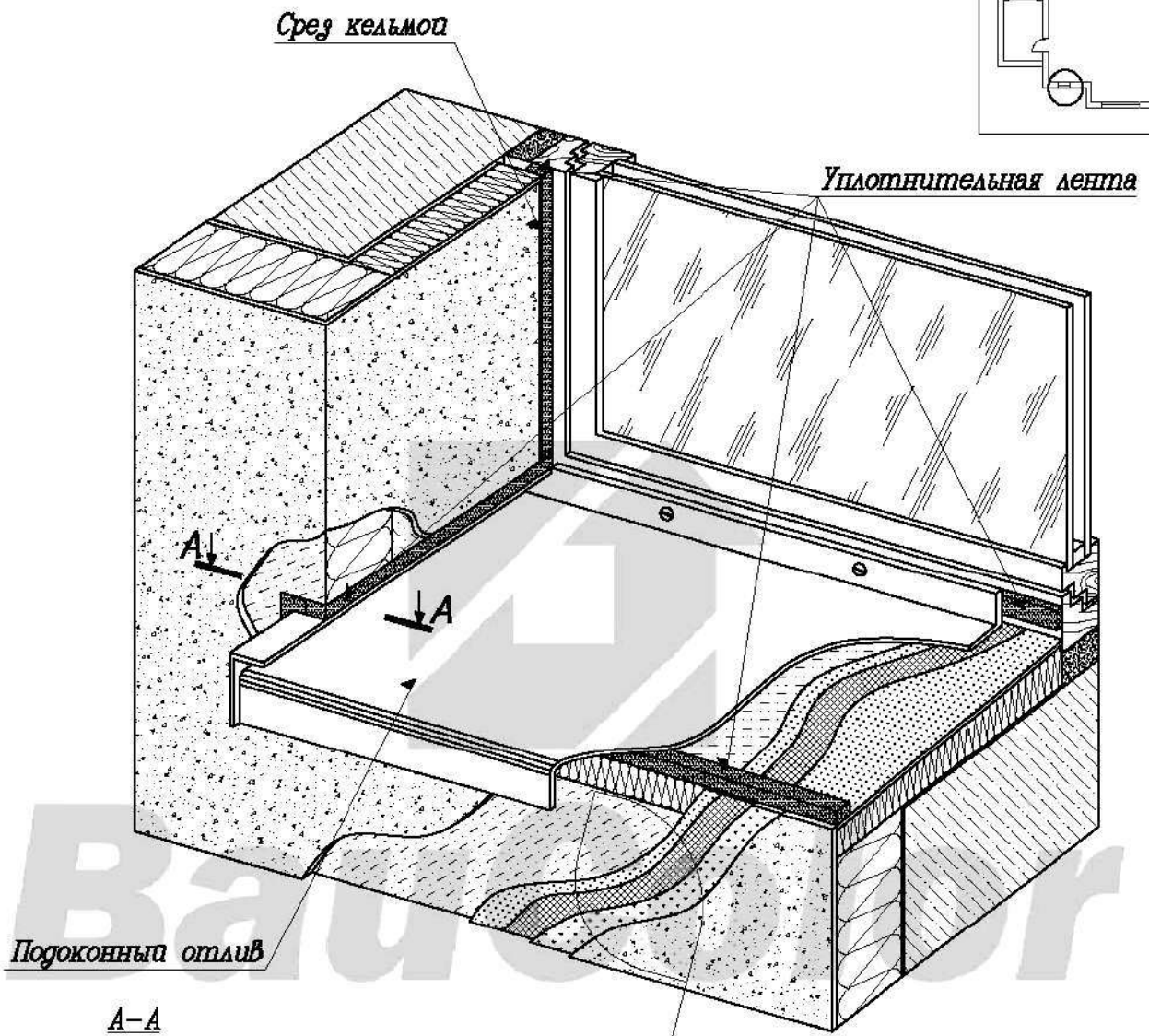

Подоконный отлив

A-A

См. лист 14

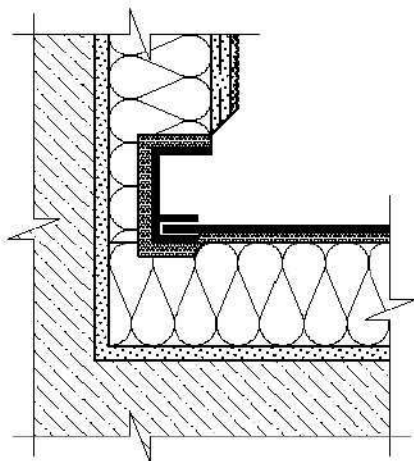

						Шифр: БК ТСФ 2005			
						Заказчик:			
						Объект:			
Изм.	Кол. уч.	Лист	№ док.	Подпись	Дата	Организация подоконного отлива	Стадия	Лист	Листов
Разработал							II	70	138
Проверил									
						Альбом технических решений Система теплоизоляции А2 Масштаб 6/м			

Вариант 2.

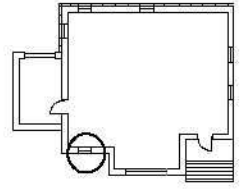

Вариант 1.

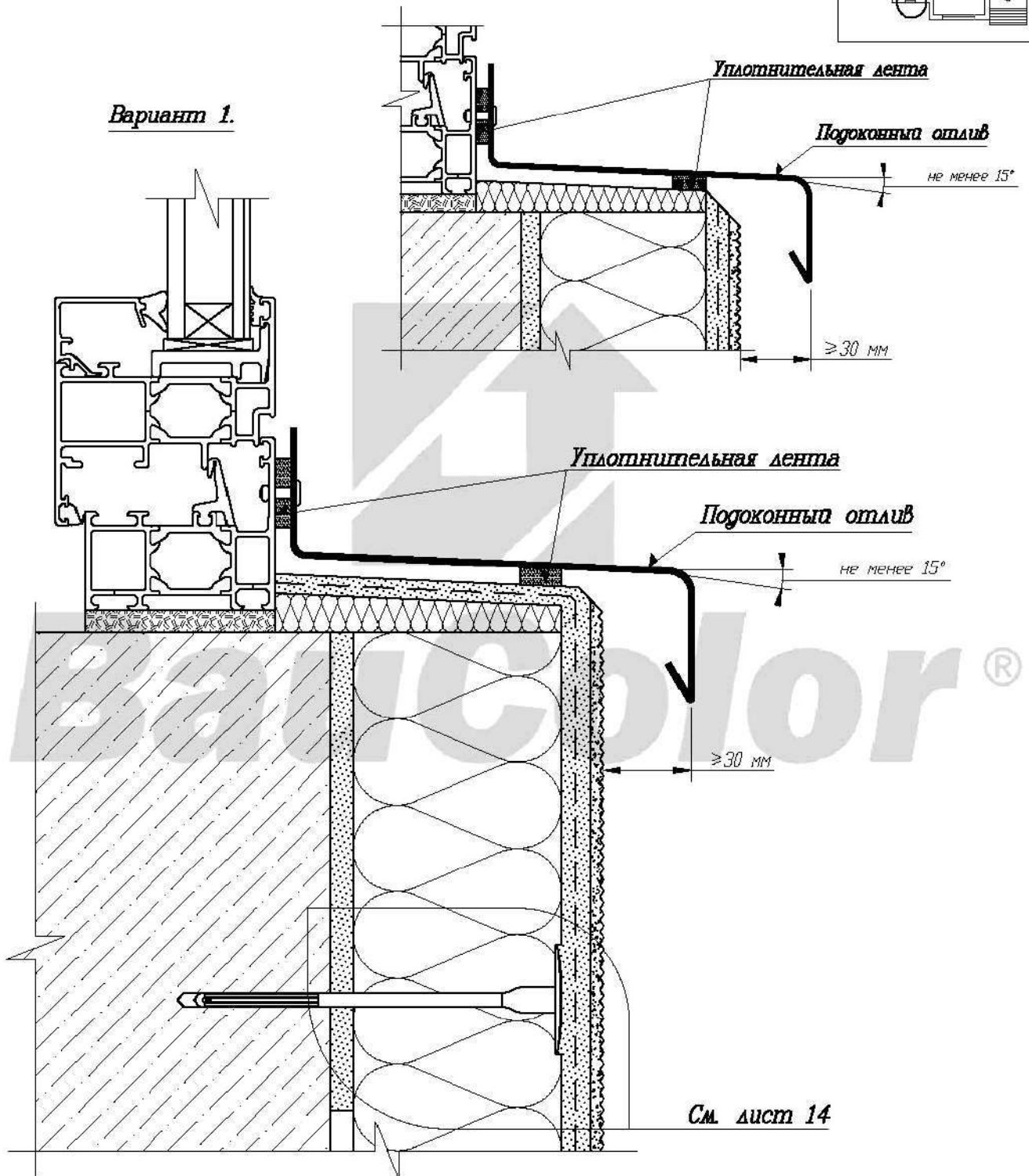

См. лист 14

						Шифр: БК ТСФ 2005			
						Заказчик:			
						Объект:			
<i>Изм.</i>	<i>Кол. уч.</i>	<i>Лист</i>	<i>N док.</i>	<i>Подпись</i>	<i>Дата</i>				
<i>Разработал</i>						Примыкание системы к подоконному отливу	<i>Стадия</i>	<i>Лист</i>	<i>Листов</i>
<i>Проверил</i>							II	72	138
						Альбом технических решений Система теплоизоляции А2 Масштаб 6/м			

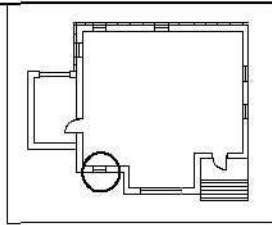

**Усиливающий элемент
прямоугольник из армирующей сетки**

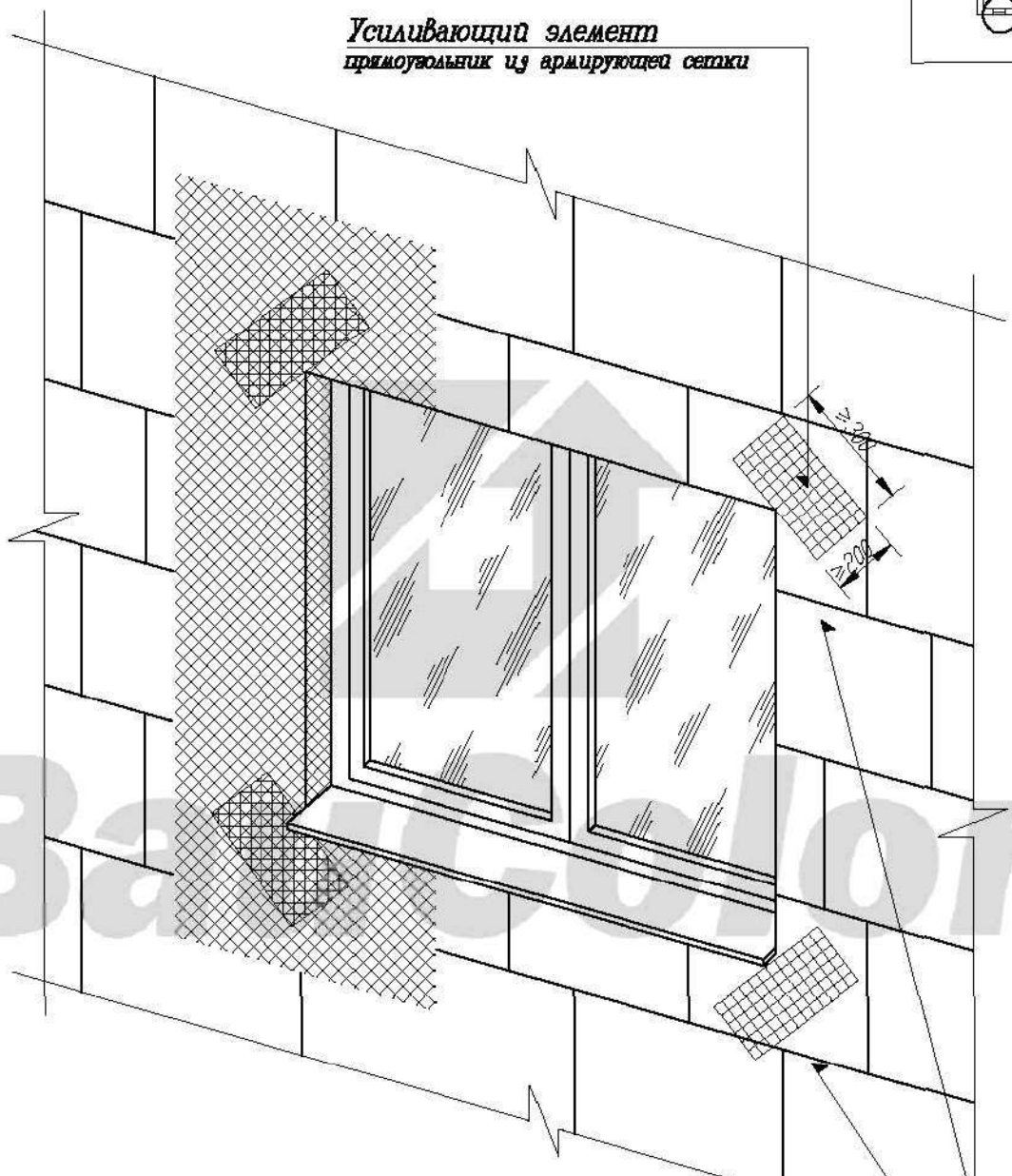

Внимание!!
Теплоизоляция по углам оконного проема
выполняется из цельной плиты утеплителя.
Не допускается стыковка плит на углах оконного проема.

						Шифр: БК ТСФ 2005			
						Заказчик:			
						Объект:			
<i>Изм.</i>	<i>Кол. уч.</i>	<i>Лист</i>	<i>N док.</i>	<i>Подпись</i>	<i>Дата</i>	Усиление оконных проемов	<i>Стадия</i>	<i>Лист</i>	<i>Листов</i>
							II	37	138
<i>Разработал</i>						Альбом технических решений Система теплоизоляции А2 Масштаб 6/м			
<i>Проверил</i>									
						